



## CEPILLO

CALM205W



## ENGLISH

### CONTENT

· INTRODUCTION	3
· GENERAL SAFETY RULES	3
· WORK AREA	3
· ELECTRICAL SAFETY	3
· EXTENSION CORDS	3
· PERSONAL SAFETY	3
· TOOL USE AND CARE	4
· SERVICE	4
· SPECIFIC SAFETY RULES	4
· ASSEMBLY INSTRUCTIONS	4
· OPERATION INSTRUCTIONS	5
· MAINTENANCE	6
· TECHNICAL DATA	6
· EXPLODED VIEW	11
· PART LIST	11
· WARRANTY	12

## ESPAÑOL

### CONTENIDO

· INTRODUCCIÓN	7
· NORMAS GENERALES DE SEGURIDAD	7
· ÁREA DE TRABAJO	7
· SEGURIDAD ELECTRICA	7
· EXTENSIONES DE CABLE	7
· SEGURIDAD PERSONAL	7
· USO Y CUIDADO DE LA MÁQUINA	8
· SERVICIO	8
· NORMAS ESPECÍFICAS DE SEGURIDAD	8
· INSTRUCCIONES DE ENSAMBLE	9
· INSTRUCCIONES DE OPERACIÓN	10
· MANTENIMIENTO	10
· DATOS TÉCNICOS	10
· DESPECE	11
· LISTADO DE PARTES	11
· GARANTÍA	12



## INSTRUCCIONES DE SEGURIDAD

Este producto tiene características que harán su trabajo más rápido y fácil. Seguridad, comodidad y confiabilidad fueron previstos como prioridad para el diseño del mismo, haciendo más fácil su mantenimiento y operación.

**⚠️ ADVERTENCIA:** Lea atentamente el manual completo antes de intentar usar este producto. Asegúrese de prestar atención a todas las advertencias y precauciones que se encuentran a lo largo de este manual.

**⚠️ ADVERTENCIA:** Lea y entienda todas las instrucciones. Cuando use herramientas eléctricas, siga las precauciones básicas de seguridad para reducir el riesgo de una descarga eléctrica, fuego y/o lesiones personales serias.

### • GUARDE ESTAS INSTRUCCIONES •

#### ÁREA DE TRABAJO

- 1. Mantenga su área de trabajo limpia, ordenada y bien iluminada.** Mesas desordenadas y áreas oscuras pueden provocar accidentes.
- 2. No exponga el producto a la lluvia o a condiciones de humedad.** La entrada de agua en la máquina aumentará el riesgo de una descarga eléctrica.
- 3. No use la máquina en atmósferas explosivas, tales como frente a la presencia de líquidos inflamables, gases o polvo.** Los productos eléctricos generan chispas, las cuales pueden provocar incendios.
- 4. Evite el contacto del cuerpo con las superficies conectadas a tierra tales como tuberías o cables.** Existe un mayor riesgo de descarga eléctrica si su cuerpo "hace tierra".
- 5. Mantenga a los niños alejados, los niños no deben de estar cerca del área de trabajo.** No permita que ellos sostengan máquinas, herramientas o cables de extensión. No permita que otras personas operen la máquina. Las distracciones pueden causar la pérdida del control.
- 6. Guarde el equipo mientras no este en uso, las herramientas deben guardarse en un lugar seco y libre de polvo.** Siempre guarde su herramienta bajo llave para que no esté al alcance de los niños.
- 7. No force la herramienta, ésta hará mejor su trabajo y será más segura dentro del rango para la cual fue diseñada.** No utilice aditamentos inapropiados para intentar exceder la capacidad de la herramienta. Utilice el producto adecuado a las necesidades del trabajo a realizar.
- 8. Vista adecuadamente.** No use ropa suelta, corbatas o joyas al utilizar este producto. Recoja su cabello. Mantenga su vestimenta, cabello y guantes lejos de las partes móviles. La ropa suelta, joyería o el pelo largo pueden ser atrapados por las partes móviles.
- 9. Utilice el equipo de seguridad necesario:** Protección ocular, caretas y mascarillas contra polvo, zapatos de seguridad antiderrapantes, casco, protección auditiva.
- 10. No abuse del cable de alimentación.** Nunca use el cable para llevar el producto y no tire de éste para desconectar la clavija del tomacorriente. Proteja el cable del calor, del aceite, bordes afilados y partes móviles.
- 11. Mantenga el balance adecuado, esto permite un mejor control de la herramienta en situaciones inesperadas.** Cuide que su posición sea segura, no trate de alcanzar algo sobre la máquina o se cruce cuando esté en funcionamiento.

**12. Mantenga el producto en las óptimas condiciones, mantenga las herramientas limpias para un mejor desempeño y mayor seguridad.** Siga las instrucciones de lubricación y cambio de accesorios. Revise los cables periódicamente y si se encuentran dañados deben ser reemplazados por personal calificado.

**13. Evite el arranque accidental.** Asegúrese que el interruptor esté en la posición de apagado antes de conectar el producto.

**14. Manténgase alerta, vea lo que está haciendo y use el sentido común cuando esté operando la máquina.** No use este producto cuando esté cansado o bajo la influencia de drogas, alcohol o medicación. Un momento de distracción mientras está operando la máquina puede tener como resultado una lesión seria.

**15. Antes de conectarlo a la fuente de energía** (receptáculo, salida, etc.), asegúrese que el voltaje de provisión sea el mismo que el mencionado en la etiqueta de valores nominales del producto. Una fuente de potencia mayor que la especificada para el producto puede ocasionar lesiones serias para el usuario como también puede dañar la máquina.

**16. Revise las partes dañadas.** Revise si hay una mala alineación, si alguna parte móvil se encuentra trabada, si hay partes rotas, o cualquier otra condición que pueda afectar la operación del producto. Si hay daños haga reparar el producto antes de usarlo. Muchos accidentes son causados por productos con un mantenimiento deficiente.

**17. La herramienta debe ser reparada únicamente por expertos calificados.**

**18. No use el producto si el interruptor no enciende o apaga.** Cualquier producto que no pueda ser controlado con el interruptor es peligroso y debe ser reparado.

**19. Desconecte el enchufe de la fuente de energía antes de hacer algún ajuste, cambiar accesorios o guardar la máquina.** Estas medidas preventivas reducen el riesgo de que la máquina se encienda accidentalmente.

**20. Nunca toque el disco cuando este en movimiento.**

**21. No se pare sobre la herramienta, daños serios pueden ocurrir si la máquina se inclina o toca accidentalmente el área de corte.**

• El uso de cables dañados incrementan el riesgo de descargas eléctricas, quemaduras o electrocución.

#### SEGURIDAD ELÉCTRICA

**IMPORTANTE:** Asegúrese que las características eléctricas de la fuente de alimentación son las mismas que las de la etiqueta de producto, revise que el circuito de encendido del cepillo eléctrico sea usado adecuadamente, que no este fundido y que el tamaño del cable sea el correcto. En todos los casos, asegúrese que el receptáculo esté propiamente aterrizado.

• Los Productos doblemente aislados están equipados con un enchufe polarizado. Este enchufe ajustará solamente de una manera en una salida polarizada. Si el enchufe no se ajusta completamente en la salida, gire el enchufe.

Si aún así no se ajusta contacte a un electricista calificado para instalar la salida polarizada. No cambie el enchufe de ninguna manera. El doble aislamiento elimina la necesidad de un enchufe de tres picos con descarga a tierra y un sistema de provisión de potencia con descarga a tierra.

El enchufe mostrado en la figura anterior es ilustrativo y puede diferir de acuerdo a las normas de cada país.



**INSTRUCCIONES DE SEGURIDAD ADICIONALES**

**▲ ADVERTENCIA:** Cuando use el cepillo eléctrico, estas instrucciones deben seguirse para reducir el riesgo de lesiones personales.

1. **Mantenga las guardas en su lugar y en el orden de funcionamiento.**
2. **Conecte la herramienta a la toma de tierra.** Si la herramienta esta equipado con una clavija de tres espigas, debe de conectarse en un receptáculo de iguales características. Si utiliza un adaptador éste debe de conectarse a una toma de tierra y coincidir con la tercera espiga, nunca la quite.
3. **Remueva las llaves de ajuste.** Formese el hábito de revisar que las llaves de ajuste no estén en la herramienta al encenderla.
4. **No force la herramienta.** Ésta hará su trabajo mejor y más seguro, a la potencia para la que fue diseñado.
5. **Asegure la máquina.** Use mordazas o una prensa de tornillo para asegurar la pieza de trabajo, es mas seguro que utilizar las manos para operar la herramienta.
6. **Utilice los accesorios adecuados.** Consulte nuestro catalogo para accesorios, el uso de accesorios inapropiados puede ser peligroso.
7. **Antes de su uso.** Inspección cuidadosamente para asegurarse si la guarda o cualquier otra parte móvil no esta dañada; si lo están deben ser reparadas o reemplazadas adecuadamente, a?ance las partes móviles. Revise el montaje o cualquier otra condición que pueda afectar la operación.
8. **Dirección de alimentación.** Introduzca la pieza de trabajo hacia la cuchilla o cortador únicamente contra la dirección de rotación de la misma.
9. **Nunca deje la herramienta operando sin atención.** Apáguela, no abandone el lugar de trabajo hasta que la herramienta esté completamente detenida.
10. **No fuerce la pieza de trabajo.**
11. **Revise que el cordón de alimentación no este dañado.**
12. **Nunca encienda la máquina cuando la cuchilla este en contacto con la pieza de trabajo.**
13. **No use agentes limpiadores a base de solventes ?ambles cerca de una herramienta eléctrica conectada.**

**INSTRUCCIONES ESPECÍFICAS DE SEGURIDAD**

Existen ciertas aplicaciones para las cuales esta herramienta ha sido diseñada. Recomendamos mucho que esta herramienta no sea modi?cada o usada para ninguna aplicación para la cual no fue diseñada.

- Nunca utilice el cepillo sin la cubierta protectora
- No cepille a una profundidad de corte mayor que 15/64" (6 mm).
- Remueva las virutas cuando la máquina esté apagada.
- Mantenga las manos fuera de la super?cie superior o de los bordes cercanos a los rodillos de alimentación.

**DESEMBALAJE Y ENSAMBLE**

Saque la máquina del embalaje, revise cada artículo incluido, remueva la cubierta protectora de la mesa, rodillos, rodillos de alimentación, cabezal de corte y los objetos sueltos empacados con la máquina; incluyendo las palancas de elevación y otras partes que necesiten ser ensambladas. Esta capa protectora puede ser removida con un trapo suave humedecido con aceite a?oja todo marca SURTEK modelo

WS400 (no use acetona, gasolina o thinner). **DEBE TENER MUCHO CUIDADO CUANDO LIMPIE EL CABEZAL DE CORTE Y LAS CUCHILLAS, YA QUE ÉSTAS SON MUY FILOSAS.**

**PRECAUCIÓN:** Para prevenir lesiones, si alguna parte de la máquina falta o está dañada, no la enchufe hasta que las partes dañadas sean reparadas o reemplazadas.

**ENSAMBLE DE LAS AGARRADERAS**

Su cepillo eléctrico cuenta con cuatro agarraderas, las cuales se deben de ensamblar en el frente y en la parte posterior de la base del cepillo eléctrico. Para ensamblar las agarraderas en su cepillo eléctrico, inserte el enrosque, apriete con una llave como se muestra en la siguiente foto.



**ENSAMBLE DE LOS RODILLOS SUPERIORES**

Primero ensamble uno de los soportes usando dos tornillos hexagonales. Después inserte uno de los extremo del rodillo en la ranura del soporte. Ensamble de la misma forma el segundo soporte del rodillo, como se muestra en la fotografía.



**MONTAJE DE LA EXTENSIÓN DE LA MESA**

Para ensamblar la extensión de la mesa utilice los siguientes elementos y proceda como se indica en las instrucciones:

- 4 Pernos de 8-1,25 x 25 mm
- 4 Arandelas plana de 8 mm
- 4 Arandelas de cierre de 8 mm
- Monte a la extensión de la mesa los pernos, las arandelas planas y las de cierre, aún no apriete por completo los pernos.
- Coloque la extensión de la mesa en posición (la parte más ancha a la mesa).

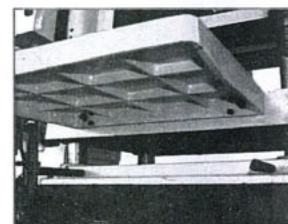

- Utilice un mazo para golpear ligeramente la extensión de la mesa y así asegurarla en posición.
- Ajuste el juego de tornillos y arandelas (localizados fuera del borde de la extensión de la mesa) de modo que la extensión de la mesa esté a la misma altura y ángulo que la mesa.
- Tense los pernos para asegurar la extensión en su lugar.
- Repita estos pasos para instalar la extensión de la salida de alimentación.

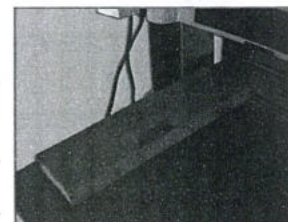

**PROTECCIÓN CONTRA LA SOBRECARGA**

Su cepillo eléctrico esta provisto de una protección contra



sobrecarga, la cual apagará el motor en caso de que éste se sobrecargue o si el voltaje sea más bajo que los niveles de seguridad. El motor está ubicado en la base, si el motor se apaga debido a una sobrecarga o a un voltaje bajo, permita que el motor se enfríe por aproximadamente 5 minutos y después proceda a encenderlo de nuevo.

### PARA UNA OPERACIÓN SEGURA

La siguiente es una explicación de cómo establecer el procedimiento operacional. Por favor estudie esta información cuidadosamente antes de encender la máquina para evitar daños al producto o a usted mismo.

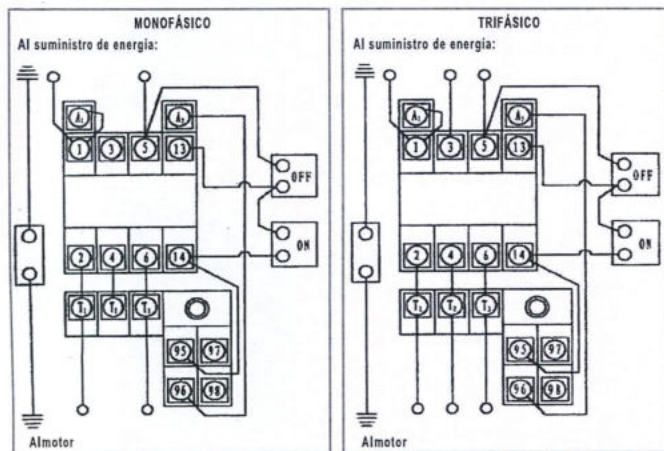

### ARRANQUE DEL MOTOR

El interruptor de encendido y apagado está localizado en la parte izquierda superior de la mesa. Primero conecte la máquina a la fuente de alimentación y entonces presione el interruptor de encendido "ON". El motor permite que el eje de la navaja gire libremente. Asegúrese de que la cubierta de las cuchillas esté propiamente ensamblada antes de encender el motor.

1. El control eléctrico y el cableado deberá ser conectado por un electricista calificado.
2. Debe protegerse contra cortos circuito antes de conectar a la corriente.
3. Cuando el motor se detenga debido a una sobrecarga, espere 5 minutos hasta que la protección se reestablezca automáticamente, y entonces reinicie el motor.

### AJUSTES DEL CEPILLO

#### AJUSTE DE LA PROFUNDIDAD DE CORTE

La profundidad de corte de su Cepillo Eléctrico se controla al levantar o bajar la mesa.

Para ajustar la profundidad de corte, simplemente de vuelta a la manivela de levante que está colocada a un lado de la base como se muestra en la siguiente foto.

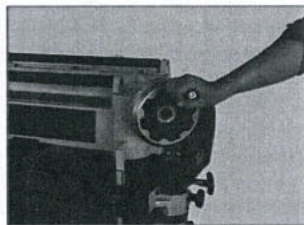

Una escala combinada de pulgadas/métrica, está convenientemente ubicada en la columna derecha delantera. La profundidad máxima de corte es de 15/64" (6 mm) por favor seleccione una profundidad de corte razonable de acuerdo con la mesa de capacidad de corte.

### PROTECCIÓN CONTRA RETROCESO

La protección contra retroceso (1) está provista en su Cepillo Eléctrico para prevenir el con - tragolpe. Estos dedos operan por gravedad y es necesario inspeccionarlos ocasionalmente para asegurarse que están libres de goma y resina, de manera que se puedan mover independiente - mente y operar correctamente.

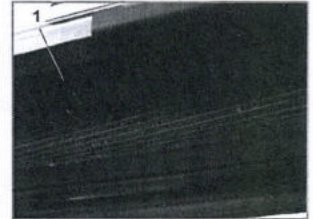

### CONTROL DE VELOCIDAD DE LOS RODILLOS DE ALIMENTACIÓN

Su Cepillo Eléctrico está equipado con una espiral, un rodillo alimentador dentado y un rodillo de salida engomado (vea en la imagen anterior). Cuando los rodillos de alimentación están funcionando, giran y alimentan la madera. Reducen la velocidad automáticamente cuando la máquina está bajo carga pesada para cepillar mejor en todas las direcciones.

Los rodillos de alimentación son puestos en movimiento por una cadena y unos engranes dentados. Los rodillos cuales toman fuerza directamente del cabezal a través del mecanismo de engranaje lubricado.

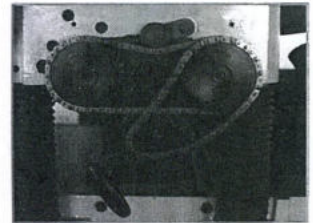

Cuando los rodillos de alimentación no estén funcionando, puede jalar o empujar la palanca de embrague para enganchar los rodillos y hacer que trabajen de nuevo.

Al jalar la palanca de embrague los rodillos alimentan a una velocidad de 487,68 cm/min para un cepillado más lento.

Al empujar la palanca de embrague los rodillos giran y alimentan la madera a 762 cm/min para un cepillado más rápido.



### AJUSTE DE LA MESA

Debe ajustar la mesa antes de iniciar la operación deseada. Para ajustarla, apriete los ejes niveladores usando la perilla localizada al lado de la mesa como se muestra en la siguiente foto, hasta lograr que la mesa suba y baje uniformemente (sin inclinarse).

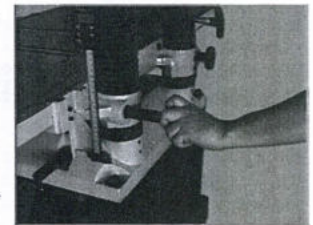



### RODILLOS DE ARRASTRE

Los rodillos superiores pueden ser usados para arrastrar las piezas de trabajo de nuevo a la parte frontal como se muestra en la foto.



### INSTRUCCIONES PARA UN BUEN AJUSTE

Aunque su cepillo eléctrico ha sido cuidadosamente ajustado en fábrica, debe de revisarlo antes de ponerlo en operación.

Cualquier problema debido al manejo durante el transporte del producto puede ser corregido fácilmente siguiendo estas instrucciones.

Para revisar los ajustes necesitará una regla, un calibrador de 3,1 mm (1/8"), o un calibrador casero hecho de madera dura.

Este bloque calibrador puede hacerse siguiendo las dimensiones mostradas en la ilustración.

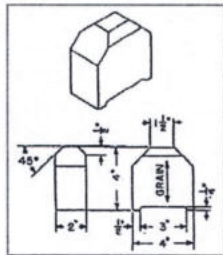

### CUANDO ESTÉ REVISANDO O REALIZANDO LOS AJUSTES DEL CEPILLO, ASEGÚRESE DE QUE LA MÁQUINA ESTÉ DESCONECTADA DE LA CORRIENTE ELÉCTRICA.

### AJUSTE DE LA TENSION DE LA BANDA

Para ajustar la banda de su cepillo eléctrico siga estas instrucciones:

1. Desconecte la máquina de la fuente de alimentación.
2. Remueva la cubierta de la polea y la tapa trasera de la base de la máquina.
3. Levante o baje la base del motor girando las cuatro ajustandolas hasta que se obtenga una tensión adecuada de la banda.
4. La tensión adecuada se logra cuando hay una desviación de aproximadamente 1/4" (6,3 mm) en la distancia central entre las bandas al aplicar la presión del dedo.
5. Al terminar de hacer el ajuste en la polea, coloque de nuevo la cubierta de la polea y de la base de la máquina.

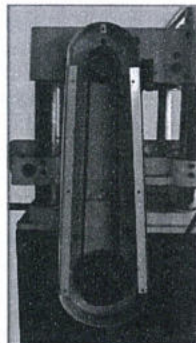

### REVISIÓN, AJUSTE Y REEMPLAZO DE CUCHILLAS

Cuando revise, ajuste o reemplace las cuchillas del cabezal, proceda como sigue:

1. Desconecte la máquina de la fuente de alimentación.
2. Quite la salida del polvo y la cubierta superior de la máquina.
3. Para revisar y ajustar las cuchillas, proceda con las siguientes instrucciones;

### AJUSTE DE LAS CUCHILLAS:

• Use el calibrador de cuchillas (A), y revise que las tres cuchillas tengan un ajuste adecuado. Cuando el calibrador (A) este apropiadamente colocado sobre el cabezal, como se

muestra en la foto (calibrador), la cuchilla debe apenas entrar en contacto con la parte inferior de la saliente central (B), del calibrador.

• Si es necesario el ajuste de una o más cuchillas, cuidadosamente afoje la barra de fijación de las cuchillas (C), de las tres cuchillas girando los quince tornillos de fijación de las cuchillas (D) dentro de las barras de fijación, lo suficiente como para aliviar la tensión sobre el cabezal y no entorpecer la colocación de las cuchillas.

• Después, utilizando el calibrador de cuchillas, ajuste la cuchilla que debe recolocarse al afojar los 5 tornillos de fijación (D) (ilustración).

Al girarlos hacia la barra de fijación, al afojarse la barra, los muelles de levantamiento, ubicados abajo de la cuchilla, elevarán la cuchilla hasta que ésta entre en contacto con la parte central (B) del calibrador (A). Entonces apriete la barra de fijación al sacar suavemente los 5 tornillos de fijación (D) contra la ranura.

**IMPORTANTE:** En este momento únicamente tense la cuchilla en la ranura solo lo suficiente para detenerla en su posición.

- Si necesita ajustar más cuchillas, siga los mismos pasos que en el inciso C.
- Cuando las tres cuchillas tengan los tornillos solo acomodados, regrese y apriete los 5 tornillos (D); empezando con los que se encuentran al final y continuando con los centrales hasta que la cuchilla esté firmemente sostenida al cabezal. Apriete las otras dos cuchillas de la misma manera.

**Si quita las cuchillas para cambiarlas, debe tomar las siguientes medidas al reemplazarlas y reajustarlas (reversarse a la imagen anterior del detalle de ajuste de cuchillas):**

- Para remover las cuchillas afoje la barra de sujeción (C) de la ilustración de arriba, destornillando los 5 tornillos (D) que están fijando la cuchilla y remueva la barra de sujeción, la cuchilla (F) y los muelles (E) localizados debajo de las cuchillas.
- De la misma manera remueva las otras dos cuchillas.
- Limpie a fondo las ranuras de las cuchillas, las barras y los tornillos. Revise los tornillos, si las roscas aparecen gastadas, estropeadas, ó si las cabezas se comienzan a redondear, cámbielas.
- Inspeccione el filo de las cuchillas para ver si existen mellas. Afíle las cuchillas cuidadosamente con una piedra, mantenga un ángulo de 35°, como se muestra en la ilustración.
- Inserte los muelles, las cuchillas y las barras de fijación dentro de las tres ranuras del cabezal. Apriete los tornillos de fijación solo lo suficiente para sostener las tres cuchillas en el cabezal.

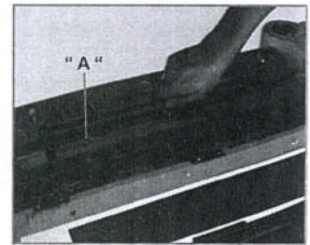

· CALIBRADOR ·

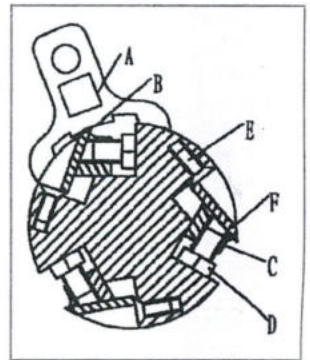

· DETALLE LATERAL DE AJUSTE DE CUCHILLAS ·



### AJUSTANDO LA TENSION DEL RESORTE DEL RODILLO DE ALIMENTACIÓN

Los rodillos de alimentación y de salida, son las partes de su cepillo que alimentan el material mientras se está cepillando. Los rodillos de alimentación están bajo la tensión de un resorte y esta tensión debe ser suficiente para alimentar el material uniformemente a través del cepillo sin deslizarse, pero no tan dura que se pueda dañar la mesa que esta cepillando.

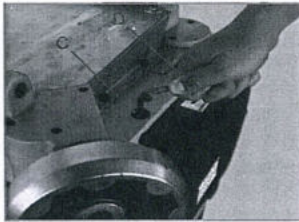

Para ajustar la tensión del resorte del rodillo de salida, gire el tornillo (C) (foto anterior) y también el tornillo en el lado opuesto del rodillo.

### AJUSTE DE LA ALTURA DEL RODILLO DE SALIDA

La banda de salida se ajusta en la fábrica para colocarse a 0,5 mm abajo del círculo cortador. Para revisar y ajustar el rodillo de salida, proceder de la siguiente manera:

1. Desconecte la máquina de la fuente de la corriente eléctrica.

2. Asegúrese de que las cuchillas estén ajustadas de la manera correcta, como se explica en **REVISAR, AJUSTAR Y REEMPLAZAR LAS CUCHILLAS**

3. Coloque el bloque calibrador (A) sobre la mesa directamente abajo del cabezal, como se demuestra, y colocar el calibrador de 3,1 mm (1/8") (B) por encima del bloque calibrador. Levante o baje el cabezal hasta que la cuchilla (C) apenas tenga contacto con el calibrador, cuando la cuchilla se encuentre en su punto más bajo.

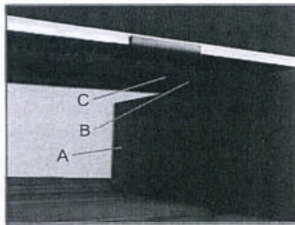

No mover más el cabezal hasta que ajuste el rodillo de salida.

4. Mueva el bloque calibrador, bajo un extremo del rodillo de salida (B). La parte inferior del rodillo de salida debe apenas tener contacto con la parte superior del bloque calibrador. Si es necesario ajustar el rodillo de salida, apretar la contra-tuerca y girar el tornillo hasta que el rodillo de alimentación apenas toque el bloque calibrador.

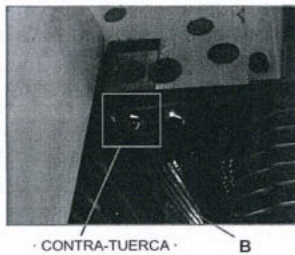

Después apriete la contratuerca.

5. Revise y ajuste el otro extremo del rodillo de salida de la misma manera.

### AJUSTAR EL CABEZAL PARALELO A LA MESA

El cabezal se coloca paralelamente a la mesa en la fábrica y no debe ser necesario ajustarlo más. Si la máquina está cepillando para adelgazamiento, primero revise que las cuchillas estén colocadas adecuadamente en el cabezal.

Luego revise si la mesa está colocada de manera paralela al cabezal de la siguiente manera:

1. Desconectar la máquina de la fuente de la corriente eléctrica.

2. Coloque el bloque calibrador (A) sobre la mesa directamente abajo del extremo delantero de la pieza del cabezal (B) como se demuestra. Baje el cabezal hasta que su extremo delantero apenas haga contacto con el bloque calibrador.

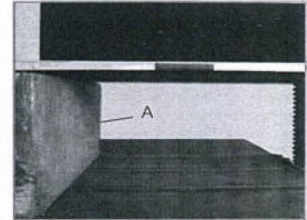

3. Mueva el bloque calibrador (A), hacia el otro extremo de la mesa, como se demuestra. La distancia entre la mesa y el extremo de la pieza del cabezal debe ser la misma en ambos extremos.

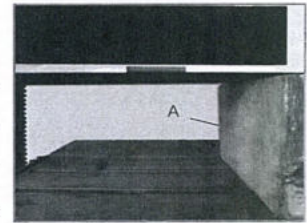

4. Repita los pasos 2 y 3 en el extremo de salida de la mesa.

**NOTA: En las siguientes instrucciones nos indica como ajustar la mesa cuando alguna de las esquinas esta desajustada. Esto se lleva a cabo con el engranaje (E) para destensar la cadena y mover o ajustar las esquinas.**

5. Si la pieza del cabezal no está paralela a la mesa, incline el cepillo. Ajuste el perno (D), lo que permitirá mover el engranaje (E) lo suficientemente lejos como para soltar la tensión sobre la cadena. Sacar la cadena de la rueda al extremo de la pieza que debe ajustarse. En este caso la cadena se ha salido de la rueda.

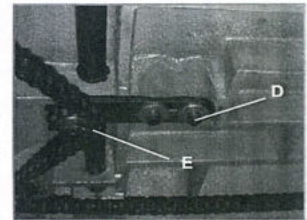

6. Gire el engrane dentado, con la mano para que ese rincón se ajuste con los otros tres.

**IMPORTANTE: ESTE AJUSTE ES MUY SENSIBLE Y NO DEBE SER NECESARIO GIRAR EL MECANISMO MÁS DE UN O DOS DIENTES.**

El girar el engrane dentado, en sentido de las manecillas del reloj disminuye la distancia entre la mesa y la pieza. El girar contra las manecillas del reloj aumenta la distancia.

### AJUSTE DEL ROMPE ASTILLAS

El rompe astillas, se encuentra en la parte superior del cepillo y se extiende por la parte frontal de la máquina. El rompe astillas se levanta mientras la madera se alimenta y "rompe o corta" las astillas de la misma manera que lo hace un cabezal de hierro de un cepillo manual.

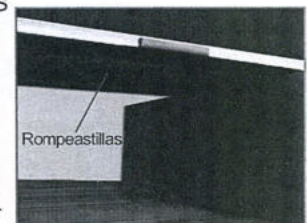

La parte inferior del rompe astillas debe estar colocada paralela a las cuchillas.

Al armarse, la parte inferior del rompe astillas ha sido ajustada para encontrarse en la colocación correcta abajo del cabezal. Al usarse, el operador no debe volver a ajustarlo.



### AJUSTE DE LOS RODILLOS DE MESA

El cepillo cuenta con dos rodillos de mesa (A), los cuales ayudan en la alimentación del trabajo al disminuir la fricción y al girar mientras la madera es alimentada por el cepillo. No es posible dar dimensiones exactas de la altura correcta de los rodillos de mesa ya que cada tipo de madera se comporta de manera distinta.

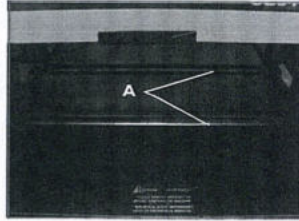

Sin embargo, en general, al cepillar madera áspera los rodillos de mesa deben estar en ALTA (high) y al cepillar madera lisa, deben estar en BAJA (low).

Los rodillos del cepillo están colocados para el cepillado promedio y son paralelas a la superficie de la mesa. Hay dos calibradores de ajuste (B) incluidos para ajustar los rodillos de mesa.

Si desea ajustar los rodillos de mesa más arriba o más abajo, proceda de la siguiente manera:

1. Desconecte la máquina de la fuente de la corriente eléctrica.

2. Coloque los calibradores de ajuste (B), a lo largo de los rodillos de la mesa y ajustar su altura ajustando el juego de tornillos y girando los tornillos para levantar o bajar los rodillos de la mesa.

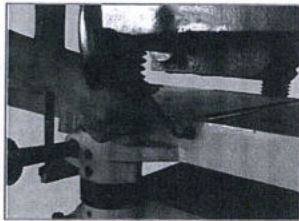

3. El calibrador de ajuste asegura el fácil ajuste de los rodillos de mesa con tres diferentes tipos de altura (0,15 mm, 0,30 mm, 0,45 mm). Al cepillar madera áspera, deben estar más arriba, mientras que para cepillar madera lisa, deben estar más abajo.

4. Los rodillos de mesa también deben ajustarse por el otro extremo de la mesa de la misma manera.

### REPARACIÓN

• La reparación de este producto debe ser llevada a cabo solamente por personal calificado. La reparación o el mantenimiento realizado por una persona no profesional puede generar peligro de lesiones.

• Cuando esté reparando la máquina use únicamente partes de reemplazo idénticas. Siga las instrucciones en la sección de mantenimiento de este manual. El uso de partes no autorizadas o la falla en el seguimiento de las instrucciones de mantenimiento pueden ocasionar el riesgo de una descarga eléctrica o lesión.

### MANTENIMIENTO Y LUBRICACIÓN

1. Siempre limpiar el polvo, las astillas y los materiales ajenos que se adhieran a las superficies de los rodillos. Asegúrese de que ni el agua ni el aceite penetren al motor.

2. Los rodillos de alimentación deben desacoplarse después de terminar con el trabajo. Asegúrese de echar aceite a las piezas en movimiento de la columna y las ruedas de ajuste.

3. El aceite del engranaje debe cambiarse cada seis meses con aceite para engranaje de extrema presión. La cadena y los dientes deben lubricarse cuando se requiera con un

### DATOS TÉCNICOS

<b>VOLTAJE-FRECUENCIA</b>	220 V~ 60 Hz
<b>MESA DE TRABAJO</b>	25" x 20" (638 mm x 508 mm)
<b>CAPACIDAD DE CORTE:</b>	
<b>Ancho</b>	20" (508 mm)
<b>Grosor máx.</b>	8" (204 mm)
<b>Grosor mín.</b>	19/32" (15 mm)
<b>CAPACIDAD DE PROFUNDIDAD DE CORTE</b>	15/64" (6 mm)
<b>CORTES POR MINUTO</b>	20 000
<b>VELOCIDAD EN VACÍO</b>	5 000 r/min
<b>VELOCIDAD DE ALIMENTACIÓN</b>	(4,8 - 6) m/min
<b>CORRIENTE</b>	16 A
<b>POTENCIA</b>	5 HP
<b>PESO</b>	377 kg



EXPLODED VIEW

DESPIECE

CUTTER-HEAD / CABEZAL DE CORTE

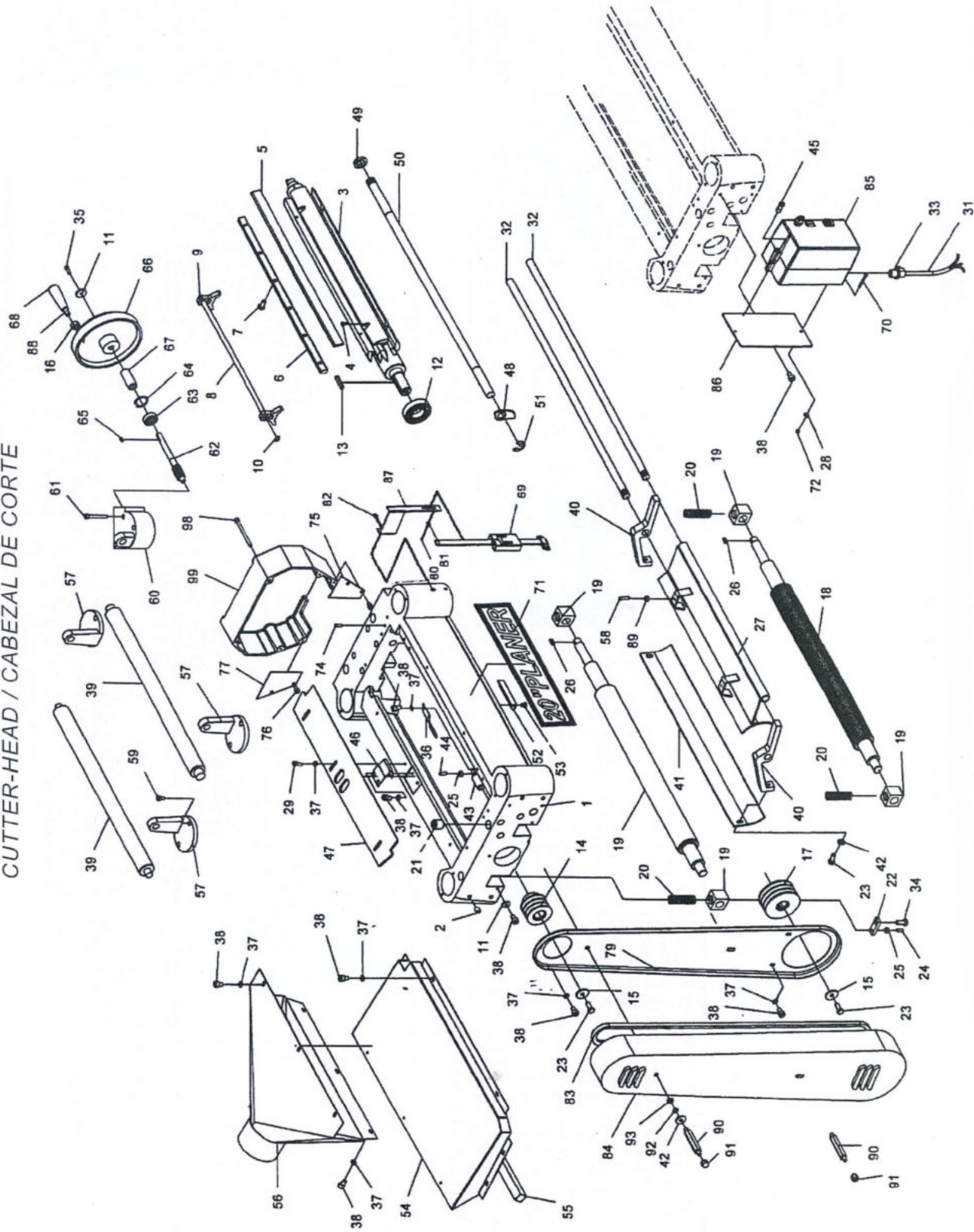



## DESPIECE

## LISTA DE PARTES

## CUTTER-HEAD / CABEZAL DE CORTE

#	Code/Código	Description	Descripción	#	Code/Código	Description	Descripción
1		MACHINE HEAD	CABEZA DE LA MAQUINA	48		ANTI-KICKBACK FINGER	DEDO ANTIGOLPE
2		SET SCREW M10*16	TORNILLO M8*16	49		SPACER	ESPACIADOR
3		CUTTER SHAFT	PORTA CUCHILLAS	50		SHAFER	EJE
4		CAP SCREW M5*10	OPRESOR ALLEN M5*10	51		E-CLIP	ANILLO DE RETENCIÓN
5		BLADE	CUCHILLA	52		DEPTH LIMITER	LIMITE DE PROFUNDIDAD
6		KNIFE SETTING BAR	SUJETA CUCHILLA	53		FIT HD SCR M6x10	TORNILLO M6x10
7		BOLT M8*10	TORNILLO M8*10	54		UPPER COVER	TAPA
8		KNIFE GAUGE	AJUSTE DE CUCHILLA	55		GASKET	EMPAQUE
9		KNIFE GAUGE BAR	AJUSTE DE CUCHILLA	56		COLLECTOR	COLECTOR
10		RETAINING RING 10	ANILLO DE RETENCIÓN 10	57		ROLLER STAND	ROLLO BASE
11		SPACER	ESPACIADOR	58		SET SCRW M5x16	TORNILLOS M5*16
12		BEARING 6206	BALERO 6206	59		HEX BOLT M6x12	TORNILLO M6x12
13		KEY 8x35	LLAVE 8x30	60		WORM GEAR BOX	CAJA DE ENGRANES
14		CUTTER SHAFT PULLEY	EJE DEL CEPILLO	61		CAP SCREW M6x55	TORNILLO M6x55
15		FLAT WASHER Ø8x30	ARANDELA Ø8x30	62		WORM	PIÑÓN
16		HEX NUT M10	TUERCA M10	63		BEARING 6201	BALERO 6201
17		MOTOR PULLER	TORNILLO	64		SNAP RING Ø32	ANILLO DE RETENCIÓN
18		INFEEED PULLER	ROLLO	65		KEY 4x16	LLAVE 4x16
19		BUSHING LOCK	ARANDELA	66		HANDWHEEL	MANIBELA
20		SPRING	RESORTE	67		COLLAR	BUJE
21		SPECIAL SET SCREW	TORNILLOS	68		HANDLE	MANGO
22		PLATE	PLATO	69		DIGITAL SCALE	ESCALA DIGITAL
23		HEX BOLT M8x20	TUERCA M8x20	70		PANHEAD SCREW M4x40	TORNILLO M4x40
24		SET SCREW M6x16	TORNILLOS M6x16	71		NAMEPLATE	ETIQUETA
25		HEX NUT M6	TUERCA M6	72		HEX NUT M4	RONDANA
26		KEY 5x16	LLAVE 5x16	73		COVER	TAPA
27		CHIP BREARER	GUARDA	74		SET SCREW M6x8	TORNILLO M6x8
28		WASHER	ARANDELA	75		SAFETY HATCH	TAPA
29		HEX BOLT M6x16	TORNILLO	76		CAP SCREW M6x12	TORNILLO M6x12
30		OUTFEED ROLLER	ROLLO	77		SAFETY HATCH	TAPA
31		POWER CORD	CORDON	78		CAP SCREW M6x50	TORNILLO M6x50
32		LOCKING ROD	VARILLA	79		PULLEY GUARD	GUARDA
33		STRAIN RELIEF	SUJETA CABLE	80		PANHEAD SCREW M3x6	TORNILLO M3x60
34		HEX BOLT M8x20	TUERCA M8*20	81		FLAT WASHER Ø3	RONDANA
35		HEX BOLT M5x16	TUERCA M5x16	82		CAP SCREW M5x12	TORNILLO M5x12
36		CHIP BREAKER SPRING	SOPORTE MUEY	83		V-BELT 1460	BANDA
37		FLAT WASHER Ø6	ARANDELA C6	84		PULLEY COVER	TAPA
38		HEX BOLT M6x12	TUERCA M6x12	85		SWITCH	INTERRUPTOR
39		ROLLER	ROLLO	86		SWITCH LAMELLA	SOPORTE DE INTERRUPTOR
40		BRACKET	TOPE	87		BRACKET	SOPORTE DE DE ESCALA
41		PRESSURE PLATE	PLATO DE PRESION	88		FIT HD SCREW M10x100	TORNILLO M10x100
42		FLAT WASHER Ø8	ARANDELA C8	89		NUT M5	TUERCA M5
43		SHAFT	EJE	90		STUD	PERNO
44		SET SCREW M6x20	TORNILLO M6x20	91		NUT	TUERCA
45		BOLT	TUERCA	92		LOCK WASHER 8	RONDANA 8
46		SPRING PLATE	RESORTE DE PLATO	93		NUT M8	TUERCA M8
47		CHIP DEFLECTOR PLATE	GUARDA				



\_\_\_\_\_  
\_\_\_\_\_  
**Grupo Continente Internacional, S.A. de C.V.** Warranties this product for a period of 1 year in its parts, components and manual labour against any manufacture defect from the purchasing date.

**Purchase date:** \_\_\_\_/\_\_\_\_/\_\_\_\_

**Product:** \_\_\_\_\_

**Brand:** \_\_\_\_\_

**Model:** \_\_\_\_\_

\_\_\_\_\_  
Distributor Seal and Signature

**Sold and Imported by:**

**Grupo Continente Internacional, S.A. de C.V.**  
Calzada Independencia Sur 333. Col. Analco  
C.P. 4450 Guadalajara, Jal., Mexico  
Tels 01 33 38 83 10 30 al 49

**Terms:**

In order to make warranty effective you must present the product along with the warranty properly filled and signed to an authorized distributor or service center.

**This warranty is not applicable in the following cases:**

- When the product has not been used according to normal conditions or natural wear of its parts.
- When the product has not been used according with this user's manual instructions.
- When the product has been fixed or modified by unauthorized qualified person.

Attached you will find an authorized service center list where you can make warranty effective, acquire original spare parts and accesories.

To consult the updated list of Service Center locations visit the web site:

Or contact us:

**Grupo Continente Internacional, S.A. de C.V.**  
Calzada Independencia Sur 333. Col. Analco  
C.P. 44450 Guadalajara, Jal., Mexico  
Tels 01 33 38 83 10 30 al 49

\_\_\_\_\_  
\_\_\_\_\_  
**Grupo Continente Internacional, S.A. de C.V.** garantiza este producto por el termino de 1 año en sus piezas, componentes y mano de obra contra cualquier defecto de fabricación a partir de la fecha de entrega.

**Fecha de venta:** \_\_\_\_/\_\_\_\_/\_\_\_\_

**Producto:** \_\_\_\_\_

**Marca:** \_\_\_\_\_

**Modelo:** \_\_\_\_\_

\_\_\_\_\_  
Sello y firma de distribuidor

**Comercializado e Importado por:**

**Grupo Continente Internacional, S.A. de C.V.**  
Calzada Independencia Sur 333. Col. Analco  
C.P. 4450 Guadalajara, Jal., Mexico  
Tels 01 33 38 83 10 30 al 49

**Condiciones:**

Para hacer efectiva la garantía deberá presentar el producto junto con la poliza de garantia debidamente firmada y sellada por el establecimiento donde la adquirio, en cualquiera de los centros de servicio autorizados.

**Esta garantía no será valida en los siguientes casos:**

- Cuando el producto haya sido utilizado en condiciones distintas a las normales o al desgaste natural de sus partes.
- Cuando el producto no haya sido operado de acuerdo al instructivo de uso que lo acompaña.
- Cuando el producto haya sido alterado o reparado por personas no autorizadas.

En la lista de centros de servicio encontrará donde podrá hacer efectiva la garantía y en donde puede adquirir partes, refacciones y accesorios originales.

Para consultar la ubicación y actualización de la lista de los Centros de Servicios visite:

Llámenos o escribanos:

**Grupo Continente Internacional, S.A. de C.V.**  
Calzada Independencia Sur 333. Col. Analco  
C.P. 44450 Guadalajara, Jal., Mexico  
Tels 01 33 38 83 10 30 al 49